

**6050**

**B U L A Ş I K M A K İ N E S İ**

**KULLANMA KILAVUZU**



**ARCELİK**

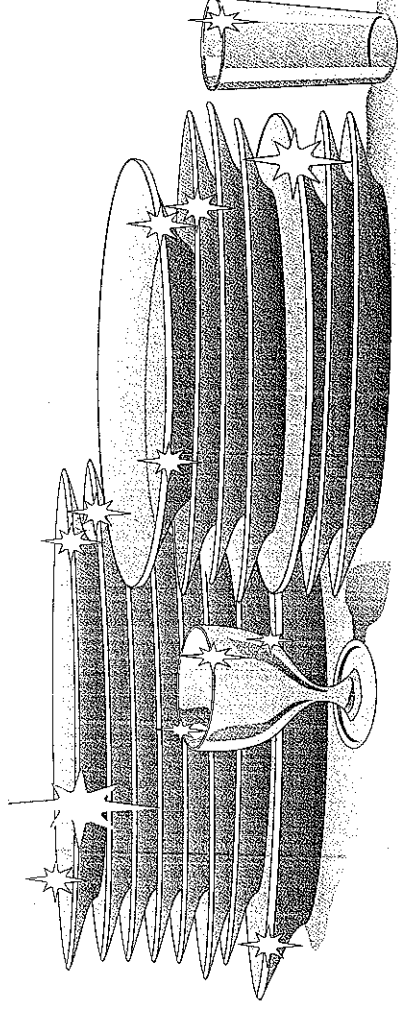

**Değerli Müşterimiz,**

Modern tesislerde, toplam kalite ilkelerine uygun olarak üretilen ürününüzün size en iyi verimi sunmasını istiyoruz. **Bunun için, bu kılavuzun tamamını ürününüzü kullanmadan önce dikkatle okumanızı ve bir başvuru kaynağı olarak saklamanızı rica ederiz.**

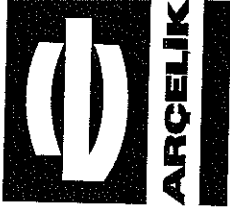

# İ Ç İ N D E K İ L E R



**1. Bölüm: 6050 BL Bulaşık Makinesi'ni kullanmadan önce yapılması gereken işlemler ve güvenlik uyarıları/3**



**2. Bölüm: 6050 BL Bulaşık Makinesi'nin teknik özellikleri/4**



**3. Bölüm: Makinenin ilk kullanıma hazırlanması/5-6**  
Makinenizin yerine yerleştirilmesi/5  
Su bağlantıları/5  
Elektrik bağlantısı/5  
Makinenin tezgah altına yerleştirilmesi/6  
Su serliğinin giderilmesi/6



**4. Bölüm: Makinenin günlük kullanıma hazırlanması/7-11**  
Yumuşatma tuzu kullanımı/7  
Parlatıcı kullanımı/8  
Deterjan kullanımı/9  
Sepet yüksekliğinin ayarlanması/9  
Bulaşıkların makine içine yerleştirilmesi/10-11



**5. Bölüm: Programların tanıtımı/12-13**  
Pano/12  
Program dökmü ve ortalama tüketim değerleri/13



**6. Bölüm: Program seçimi ve makinenizin çalıştırılması/14-15**  
Makinenin çalıştırılması/14  
Program akışı/14

Programın değiştirilmesi/14  
Programın durdurulması/15  
Makinenin boşaltılması/15  
Makinenin kapatılması/15



**7. Bölüm: Bakım ve temizlik/15**



**8. Bölüm: Profik ve yararlı bilgiler/16**



**9. Bölüm: Servis çağırmadan önce yapılması gerekenler/17**



**10. Bölüm: Arçelik tüketici danışma servisi/18**



**11. Bölüm: Arçelik yetkili servisleri/19**

# 1. Bölüm/ 6050 BL Bulaşık Makinesi'ni kullanmadan önce yapılması gereken işlemler ve güvenlik uyarıları



Bulaşık makineniz, 220 Volta göre ayarlıdır. Eğer, bulunduğunuz yerdeki şebekede gerilimi 110 Volt ise, araya 110/220 Volt ve 3000 Watt'lık bir transformatör bağlatınız.



Evinizdeki sigortanın akım değeri 16 Amper'den az ise ehliyetli bir elektrisyene, 16 Amperlik bir sigorta bağlatınız.



Topraklama tesisatını ehliyetli bir elektrisyene yaptırınız. Topraklama yapılmadan kullanıma halinde, ortaya çıkabilecek kullanıma zararından firmamız sorumlu olmayacaktır.



Bulaşık makineniz bir kez kurulduktan sonra, bağlantılarını yapıldığı yerde kalması gerekir. Makinenizi, sonradan değiştirmeyeceğiniz bir yere yerleştiriniz.



Makineniz'in Tuz Kutusu Bölmesine Bulaşık makineleri için özel olarak üretilmiş Yumuşaltma Tuzu haricinde kesinlikle başka birşey koymayınız. Aksi takdirde makinenizde oluşabilecek hatalardan firmamız sorumlu olmayacaktır. Makineniz tuz bölümüne **yalnızca ilk sefer için 1 litre su koyunuz.**



Makinenizin ilk kullanımında lütfen ön yıkamalı bir program çalıştırınız. (1. veya 2. program)



Yüksekli servisimiz elektrik ve su tesisatınızın düzenlenmesi ve/veya yenilenmesinden sorumlu değildir. Elektrik ve su tesisatını makinenize uygun olarak düzenledikten ve/veya yeniledikten sonra montaj ve ilk kullanımı için yetkili servisimizi çağırınız.



Üretim esnasındaki kalite kontrol işlemleri nedeniyle makinenizde bir miktar su kalmış olabilir. Bunun makinenize hiçbir zararı yoktur.

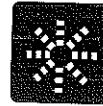

Makineniz'in Deterjan ve Parlatıcı Bölmelerine Bulaşık makineleri için özel olarak üretilmiş Deterjan ve Parlatıcı haricinde kesinlikle başka bir şey koymayınız. Aksi takdirde makinenizde oluşabilecek hatalardan firmamız sorumlu olmayacaktır.



**Makinenize belirtilenlerden farklı veya daha fazla bulaşık koymayınız. Aksi takdirde makinenizin iş gövdesinde sepet hareketlerinden ötürü oluşabilecek çizik ve paslanmalardan firmamız sorumlu olmayacaktır.**



## 2. Bölüm / 6050 BL Bulaşık Makinesi'nin Teknik Özellikleri

Yıkama Kapasitesi	: 12 kişilik standart sofra takımı
Yükseklik	: 85 cm
Genişlik (Tablasız)	: 82 cm
Derinlik (Üst Tablasız)	: 60 cm
Derinlik (Üst Tablolu)	: 56 cm
Ağırlık	: 60 kg
Elektrik Giriş	: 220V, 50Hz
Toplam Güç	: 2200 W
Isıtıcı Gücü	: 2000 W
Pompa Gücü	: 200 W
Tahliye Pompası Gücü	: 35W

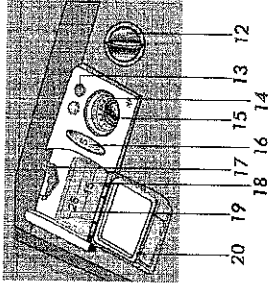

1. Su Sıcklığı Ayar Anahtarı
2. Üst Sepet Rayı
3. Rafli Üst Sepet
4. Üst Pervane
5. Alt Pervane
6. Süzgeç
7. Tuz Bölmesi Kapağı
8. Alt Pervane Yuvası
9. Alt Sepet
10. Çatal Kaşık Sepeti

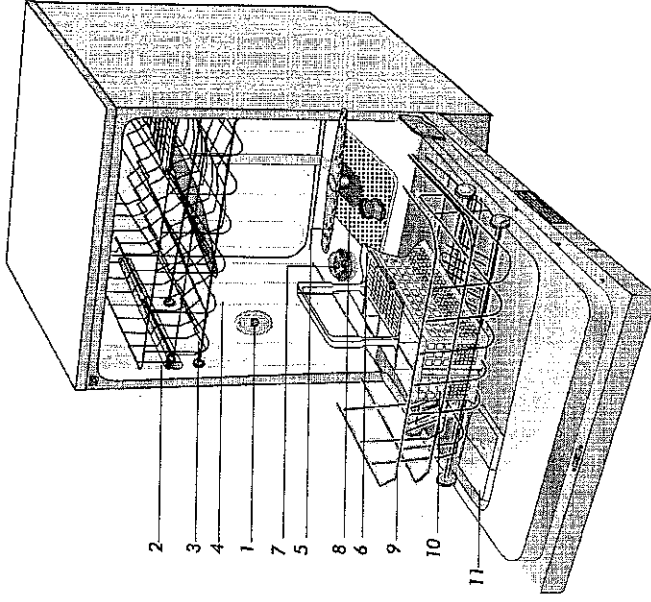

11. Deterjan Kutusu
12. Parlatıcı Bölmesi Kapağı
13. Parlatıcı Etkinliği Uyarı Gözü
14. Parlatıcı Bölmesi
15. Parlatıcı Miktarı Ayar Oku
16. Açık Deterjan Bölmesi (5 cm<sup>3</sup>)
17. Deterjan Bölmesi Kilitli
18. Deterjan Bölmesi (15 cm<sup>3</sup> seviyesi)
19. Deterjan Bölmesi (25 cm<sup>3</sup> seviyesi)
20. Deterjan Bölmesi Kapağı



### **Makinenin tezgah altına yerleştirilmesi**

Eğer makinanızı mutfak tezgahı altına yerleştirmek istiyorsanız, aşağıdaki işlemleri yapmanız gerekir. Özellikle tezgahınızın altında resimlerde belirtilen ölçülere uygun bir yer olup olmadığını ve su/elektrik tesisatının uygunluğunu kontrol ediniz. Eğer bunlar uygunsuzsa ilk önce makinanızın üst tablasını çıkarınız. Üst tablanın arkasındaki alt mandalları basılı tutarak önce kendinize doğru çekiniz ve yukarı doğru kaldırarak yerinden çıkarınız. Tezgah yüksekliğinin makinanın girebileceği ölçüde olduğuna emin olduktan sonra ayarlı ayakları yerin eğimine göre ayarlayınız. Hortumların ezilip bükülmesine izin vermeden önceki sayfada anlatıldığı gibi su bağlantılarını yapınız

1 2 3

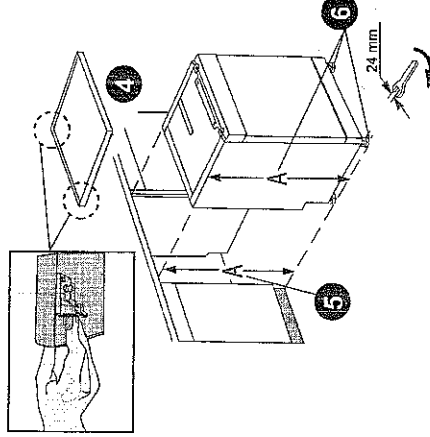

Makinanızı tezgah altına doğru itererek yerleştiriniz. Elektrik bağlantısını yapınız.

### **Su sertliğinin giderilmesi**

Bulaşık makinanızın yıkama etkinliği, yıkama suyunun yumuşaklığıyla doğru orantılıdır. Bu nedenle makinanızda şebeke suyundaki sertliği düşüren bir sistem bulunmalıdır. (Bakınız sayfa 4, no 1) Bu sistem doğru ayarlandığında yıkama etkinliği artacaktır. Sistemi ayarlamak için makinanızla birlikte verilen deneme şeridinin talimatının izlenmesi yeterli olacaktır.

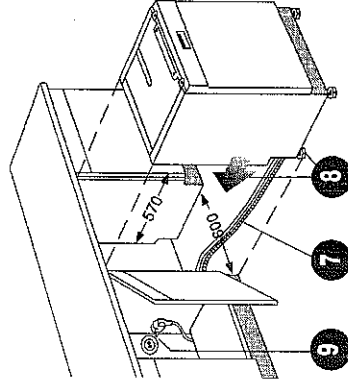

**Uyarı! Kullandığımız suyun sertliği 60 F (Fransız Sertliği) üzerinde ise veya kuyu suyu kullanıyorsanız filtre ve su tasfiye cihazları kullanılması tavsiye olunur.**

## 4. Bölüm/Makinenin günlük kullanıma hazırlanması

### Yumuşatma tuzu kullanımı

Makinenizde sadece bulaşık makinesinde kullanılmak amacıyla üretilmiş özel yumuşatma tuzu kullanınız.

Makineye ilk kez tuz konulduktan sonra ilk yıkama sırasında tuz eksikliği uyarı lambası söner. Yumuşatma tuzunu koymak için önce alt sepeti çıkarınız ve tuz bölümü kapığını döndürerek açınız.

### Yalnızca ilk sefer için 1 litre su koyunuz

Tuzu bölmenin içine tuz hunisi yardımı ile dökünüz. Bölmei doldurduğunuzda kapağı yerine takıp çevirerek sıkıca kapatınız.

Tuz bölümüne yaklaşık iki kilo yumuşatma tuzu koyabilirsiniz. Tuz bölümüne tablet koymazsanız bölmei tam doldurmayınız. Küçük taneli veya toz haldeki yumuşatma tuzu kullanmanızı öneririz.

Makinenizde sofra tuzu ya da yemek tuzu gibi genellikle suda çözülmeyen öğeler içeren tuzları kullanmayınız. Aksi halde

yumuşatıcı bölümünün işlevi zamanla azalabilir. Bulaşık makinenizi çalıştırdığınızda, tuz bölümü su ile dolar. Bu nedenle yumuşatma tuzunu makinenizi çalıştırmadan önce koyunuz.

Makinenize her tuz ekledikten sonra eğer hemen kullanmayacaksanız ön yıkama programını çalıştırınız; böylelikle makinenin içine dökülmüş tuzların da suda çözülerek dışarı atılmasını sağlamış olursunuz.

Makinenizde bulunan yumuşatma tuzunun miktarının yeterli olup olmadığını anlayabilmek için, panodaki tuz eksikliği uyarı lambasını kontrol ediniz.



(Tuz eksikliğinde yanacaktır.)

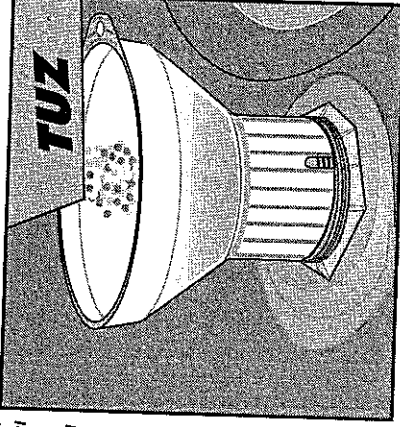
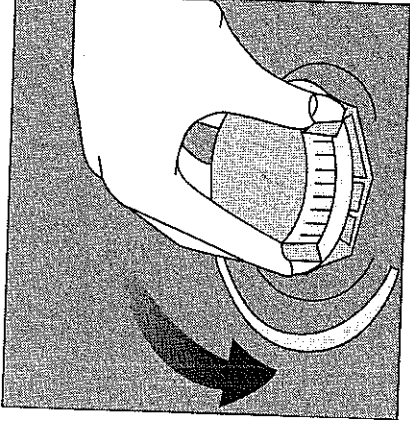

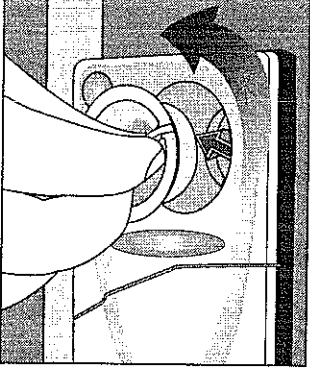

#### **Parlatıcı kullanımı**

Bulaşık makinelerinde kullanıldığı anlamında parlatıcı, durulama etkinliğini arttırmak, böylece yıkanan parçaların üzerinde su ya da kireç izleri kalmamasını sağlamak amacıyla ile kullanılan özel bir bileşimdir ve makinenizin etkin yıkaması için gereklidir.

Popüler kanının aksine yıkamanın sadece daha parlak olarak çıkması değil, yeterli kuruma seviyesinde çıkması için kullanılmaktadır. Bu nedenle parlatıcı bölümünde parlatıcı olmasına dikkat edilmesi ve bu parlatıcının sadece bulaşık makinelerinde kullanılmak üzere üretilmiş olması gerekmektedir.

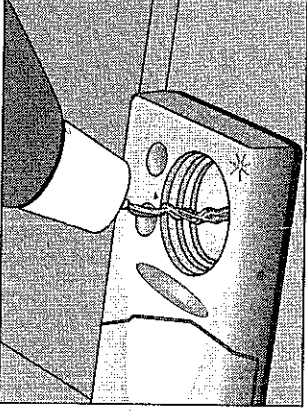

Parlatıcıyı koymak için, parlatıcı bölümü kapağını çevirerek çıkarınız. Bölmeyi ağzına kadar parlatıcı doldurunuz ve bölme kapağını takip, işaretler birbirini karşılayacak şekilde döndürerek kapatınız.



(Parlatıcı eksildiğinde yanacaktır.)

Makinenize parlatıcı ilave etmek gerekip gerekmediğini parlatıcı eksikliği uyarı lambasını kontrol ederek anlayabilirsiniz. Uyarı lambasının sönmük olması, bölmede yeterli miktarda parlatıcı bulunduğunu gösterir. Uyarı lambası yanıyorsa parlatıcı ilave ediniz.

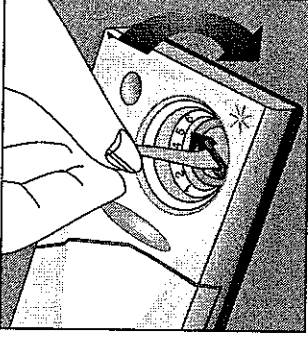

Parlatıcı miktarı ayarlayıcısı 1 ile 6 arasındaki konumlarda kullanılabilir. Bu ayar fabrika çıkışında 3 konumuna getirilmiştir.

Yıkama sonrasında yemek takımları üzerinde iz kalıyorsa parlatıcı miktarı ayarını değiştiriniz. Parlatıcı miktarını ayarlamak için bir kaşık yardımı ile ayarlayıcının konumunu değiştirebilirsiniz.

- Yıkama sonrasında yemek takımları üzerinde su izleri oluşuyorsa, ayarlayıcının derecesini arttırmak, - Kireç tortusu kalıyorsa ayarlayıcının derecesini azaltmak gerekir.

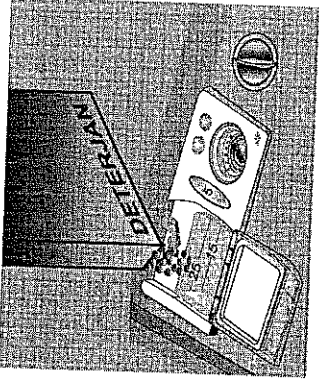

Bulaşık makinanızda sadece bulaşık makineleri için özel olarak üretilmiş deterjan kullanınız.

Makinemiz tam dolu veya bulaşıklarınız çok kirlili ise 25cm<sup>3</sup> seviyesine, tam dolu değil veya az kirlili ise 15cm<sup>3</sup> seviyesine kadar doldurunuz.

Bulaşıklarınızın beklemiş olması durumunda ise 5cm<sup>3</sup> 'lük açık deterjan bölümünü de doldurunuz.

Sadece ön yıkama programı çalıştırıldığında deterjan kullanmayınız.

Deterjan koyduktan sonra, bölmenin kapağını kilidin kapanma sesini duyana kadar bastırınız ve kapatınız. Makinenizi çalıştırdığımızda deterjan otomatik olarak suya karışacak ve yıkama sonunda deterjan bölümünün kapağı açık olacaktır.

### **Sepet yüksekliğinin ayarlanması**

Makinemenizin sepet pozisyonu alif pozisyonundadır. Alt sepete tencere vs. gibi büyük parçaları yerleştiriniz. Yıkayacağınız bulaşığın ebadına göre üst sepet yüksekliğini ayarlayabilirsiniz. Sepet yüksekliğini değiştirmek için sepet tekerleklerini kullanınız. Üst sepet rayları ucundaki tutucuları yana döndürerek açınız.

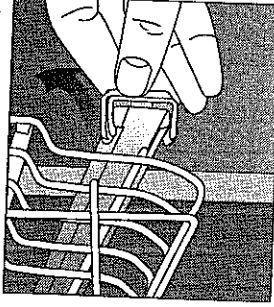

Sepeti dışarı çıkarınız. Tekerleklerin konumunu değiştirip sepeti raya geri takınız ve tutucuları kapatınız.

Yüksek parçaların makinemenize rahat yerleştirilmesini sağlamak için üst sepetteki yan raflar katlanabilir şekilde tasarlanmıştır.

Raf tırnaklarını sepet kenarına geçirerek yan rafları yukarı kaldırabilirsiniz.

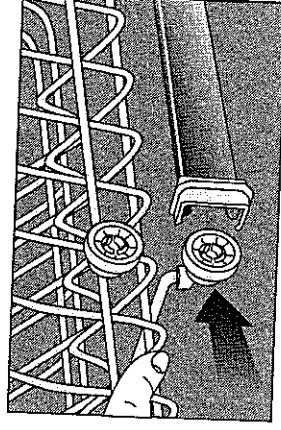
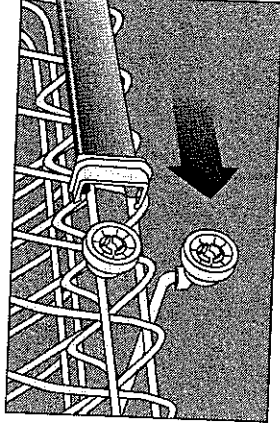

### **Bulaşıkların makine içine yerleştirilmesi**

Bulaşıklarınızı makine içine yerleştirmeden önce, üzerlerindeki yemek artıklarını (kemik, meyve çekirdekleri vs.) dökünüz.

Makinenizde bulaşıklarınızı yerleştirebileceğiniz iki ayrı sepet bulunmaktadır. Çok kirli ve büyük parçaları alt sepete; küçük, narin ve hafif parçaları ise üst sepete yerleştiriniz.

- Kase, bardak, tencere gibi çukurlukları fazla olan parçaları ağızları aşağıya gelecek şekilde yerleştiriniz.

- İnce, dar gövdeli parçaların sepetlerin orta bölümüne konması daha uygundur.

- Uzun saplı bardakları ya da kadehleri yerleştirirken, diğer parçalara değil, sepet kenarına, rafa veya bardak destek teline dayayınız.

- Üst sepette geniş hacimli parçaları yerleştirmek istediğinizde bardak destek telinin yatar pozisyona getirerek daha geniş bir alan kazanabilirsiniz.

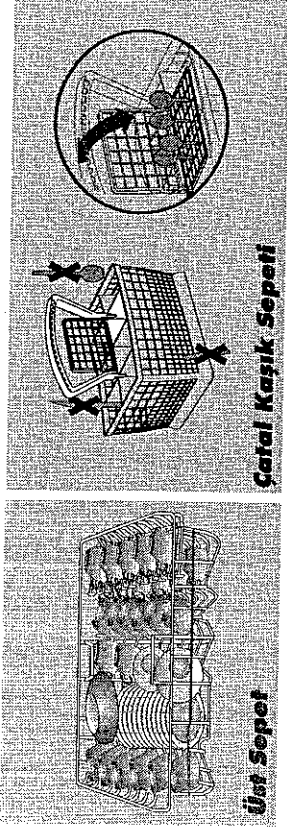

**Üst Sepet**

**Çatal Kaşık Sepeti**

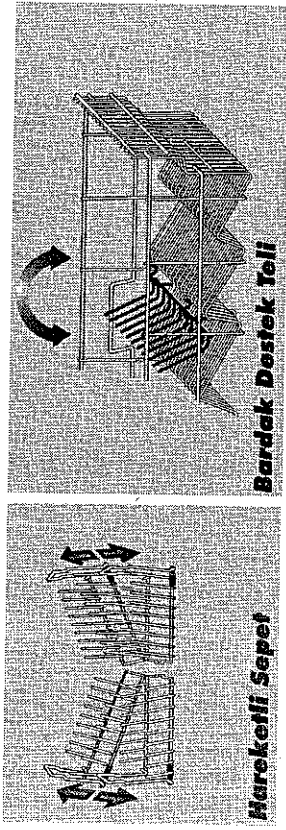

**Hareketli Sepet**

**Bardak Destek Teli**

- Çatal ve kaşıkları sapları aşağıya, bıçakları ise sapları yukarı gelecek şekilde çatal-kaşık sepetinin bölmelerine yerleştiriniz.

- Uzun çatal ve keçe gibi parçaları ise çatal bıçakların üzerine, yatay olarak yerleştirmeniz daha uygundur.

- Tencere, tepsi gibi büyük parçaları rahat yerleştirmek için, çatal-kaşık sepeti ve/veya hareketli sepeti dışarı çıkarabilirsiniz.

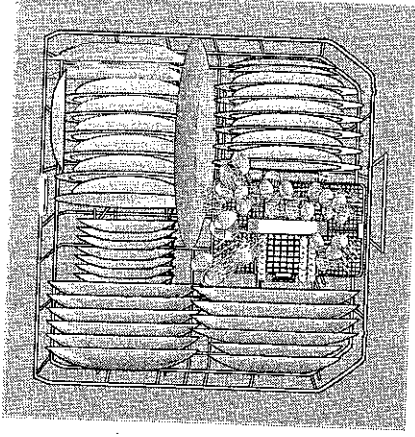

Alt Sepet

**12 kişilik standart sofra takımı sepet yerleştirme örneği**

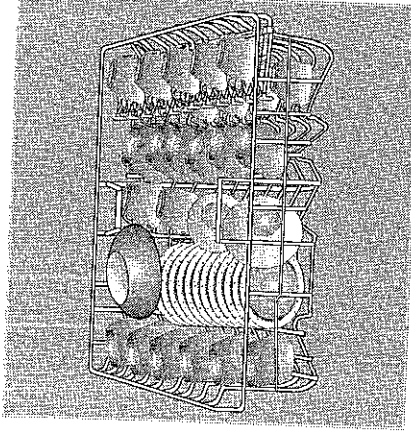

Üst Sepet

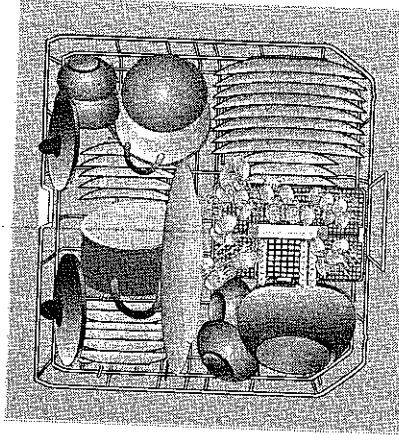

Alt Sepet

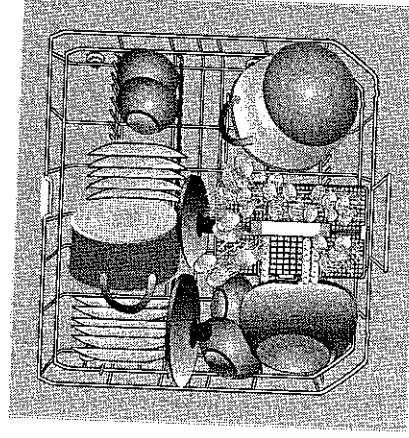

Alt Sepet

**Sepet yerleştirme örneği**



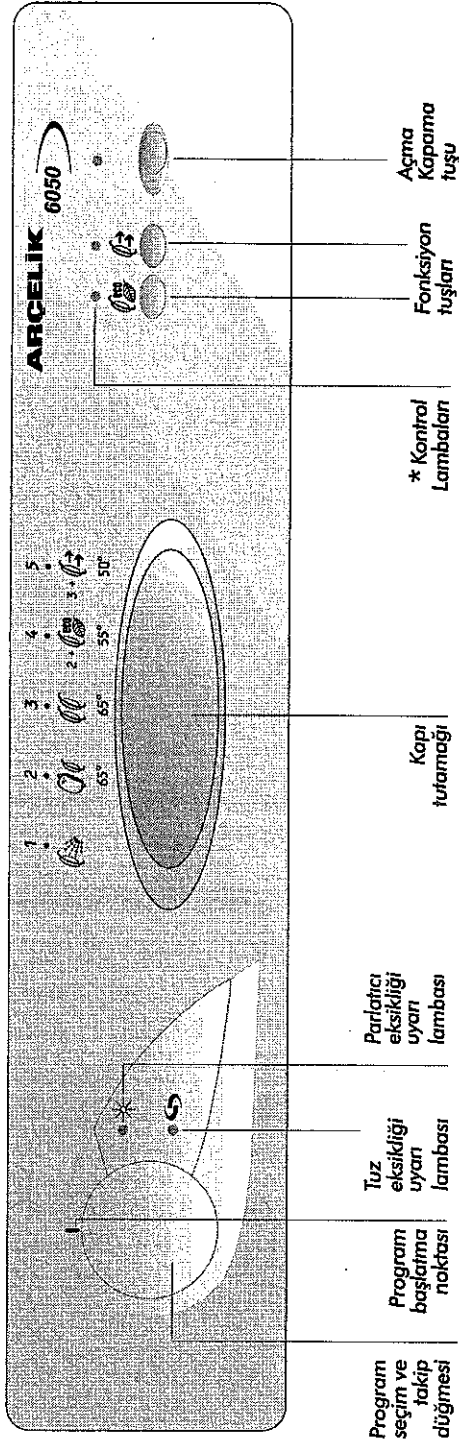

## 5. Bölüm / Programların Tanıtımı

### Pano



\* Düğmeye basıldığında yanacaktır.

**Program dökümü ve ortalama ölçüm değerleri**

Program Sembolleri					
Yıkama sıcaklığı		65°	65°	55°	50°
Fonksiyon tuşları					
Program başlatma yerleri	1	2 4	3 5	2 4	3 5
Program adı	Ön yıkama	Normal	Ekonomi	Normal	Hızlı
Yemek artığı türü		Carbolar soslar humur işleri pilav parates ve diğer yemekleri kızartmalar	Bekletilmiş Carbolar soslar humur işleri parates ve diğer yemekleri kızartmalar	Kahve şar soslu yemekler sebze	azak papuza ve köky temizlenen yiyecekler
Kirlik düzeyi		Çok	Orta	Orta	Az
Program süresi (dakika) <sup>(1)</sup>	10	110	100	103	51
Elektrik tüketimi (kW saat)	0,1	1,7	1,64	1,55	1,2
Su tüketimi (litre)	4,5	20	15,6	20	15,6

(1) Ortalama tüketim değerleri 15°C su giriş sıcaklığı için geçerlidir.

(2) Ön yıkama programı yalnızca ısıtmak içindir.

(Bırkaç gün makinada bekletilen bulaşıkların sudan geçirilmesi.) Ön yıkama programları fonksiyon uşlarından bağımsız çalışır.



(3) Burada verilen program süreleri ortalama değerlerdir; su giriş sıcaklığı, bulaşıkların niteliği ve niceliği gibi etkenlere göre değişiklik gösterebilir.



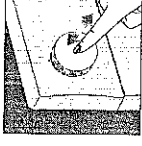
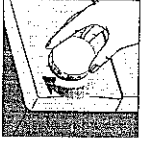









## 6. Bölüm / Program seçimi ve makinenizin çalıştırılması



### Makinenizin Çalıştırılması

Makinenin kapağını kapatınız. Müsluğu iyice açınız. Yıkama programını belirlemek için önce program seçim ve takip düğmesine basarak düğmeyi dışarı konuma alınız. Düğme üzerinde **3** adet başlatma çizgisi göreceksiniz. Bunlar sırası ile,   

- 1. Program**  Ön yıkama programı için başlatma çizgisine getirerek açma kapama tuşuna basınız.
- 2. Program**  Normal 65° programı için başlatma çizgisine getirerek açma kapama tuşuna basınız.
- 3. Program**  Ekonomik 65° programı için başlatma çizgisine getirerek açma kapama tuşuna basınız.
- 4. Program**  2+  Ekonomik 55° programı için  başlatma çizgisine getiriniz  fonksiyon tuşuna ve açma kapama tuşuna basınız.
- 5. Program**  3+  Hızlı 50° programı için  başlatma çizgisine getiriniz.  fonksiyon tuşuna ve açma kapama tuşuna basınız.

**Program seçim ve takip düğmesini kesinlikle ters yönde çevirmeyiniz kurabilirsiniz.**

Program seçim ve takip düğmesinin içeri veya dışarı konumda olması program akışını etkilemeyecektir.

**Çocuklarınızın makine çalışırken programı bozma ihtimaline karşı program düğmesini içeri konumda tutunuz.**

### Program Akışı

Yıkama süresince program akışı Program seçim ve takip düğmesi üzerindeki işaretlerden takip edilebilir.

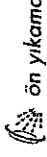

ön yıkama



yıkama

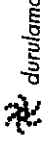

durulama

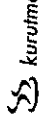

kurutma

### Programın değiştirilmesi

Seçtiğiniz yıkama programına istediğiniz an, diğer fonksiyon tuşlarından birine basarak değiştirebilirsiniz. Yeni program ilgili tuşa basmanız an başlayacaktır.

**Programın durdurulması**  
Programı durdurmak için açma-kapama tuşuna basınız.

**Makinenin boşaltılması**  
Bulaşıklarınızı yıkadıktan sonra, makinenizin içinde yaklaşık 15 dakika soğumaya bırakınız. Bu süre içinde makinenizin kapısını aralık bırakırsanız bulaşıklarınız daha kısa sürede kuruyacaktır.

**Bu işlem makinenizin kurutma etkinliğini arttıracaktır.**

Üst sepetten su damlayarak yemek takımlarınızı ıslatmasını önlemek için, makinenizi boşaltmaya alt sepetten başlayınız.

**Makinenin kapatılması**

Makinenizi kapatmak için kontrol lambasının altında bulunan açma-kapama tuşuna basınız. Bu durumda kontrol lambası sönecektir. Program başlatma düğmesinin konumunu değiştirmeyiniz. Sadece ön yıkama programını kullanıyorsanız, program başlatma düğmesini, düğme üzerindeki çizgi üst tarafa gelene kadar saat dönüş yönünde çeviriniz.

## 7. Bölüm / Bakım ve temizlik

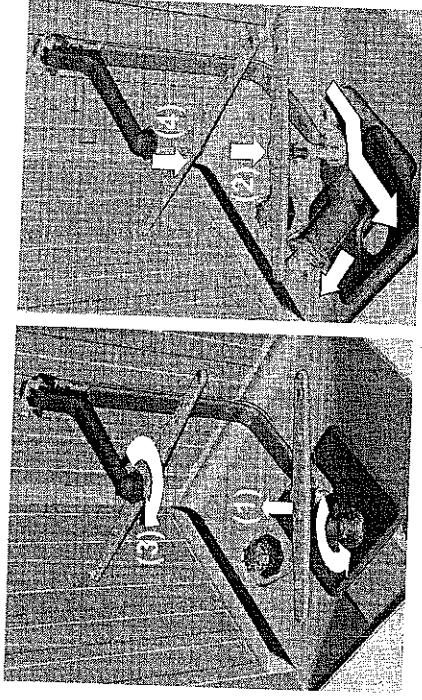

Bulaşık makinenizin verimli çalışması için her gün süzgeçleri ve pervaneleri kontrol ediniz.

Kalın ve ince süzgeçler üzerinde yemek artıkları kalıp kalmadığını kontrol ediniz. Yemek artıkları kalmışsa süzgeçleri çıkarıp musluk altında temizleyiniz. Süzgeçleri yerine takarken tam oturmasına dikkat ediniz.

Alt ve üst pervane deliklerinin tıkanıp tıkanmadığını kontrol ediniz. Tıkanıklık varsa pervaneleri çıkarıp temizleyiniz. Alt pervaneyi yukarı çekerek (1). Üst pervaneyi somunu gevşeterek (3) (4) çıkarabilirsiniz.

**Üst pervaneyi yerine takarken somunu takmayı unutmayınız.**



## 8. Bölüm / Pratik ve yararlı bilgiler



**Bulaşık makinesinde yıkanması uygun olmayan parçalar:**  
Makinenizde tahta ya da kemik saplı çatal, kaşık, bıçakları; yapılmış parçaları; sıcaklığa dayanmayan plastik parçaları ve bakır, kalay kapları yıkamayınız. Bulaşık makinesinde de, elle yıkamada olduğu gibi, porselenlerin dekoratif baskılarında, alüminyum ve gümüşlerde renk atması ve kararma olabilir. Bazı cam türleri ve kristaller zamanla saydamlığını yitirebilir. **Bundan sonra alacağınız yemek takımlarının bulaşık makinesinde yıkanmaya elverişli olmasına özellikle dikkat etmenizi öneririz.**



**Elektrik ve su sarfiyatında tutumlu olmak için:**  
Bulaşıklarınız üzerindeki artıkları (Kemik, meyve çekirdekleri vs.) temizleyiniz. Bulaşık makinenizi iyice doldurduktan sonra çalıştırınız. Gerektiği olmadıkça önce ön yıkama programını kullanmayınız. Program seçiminizi program seçim tablosundaki yemek artığı türlerine göre yapınız.



**Bulaşık makinesinin yerini değiştirmek için:**

Makinenizin boş olduğuna dikkat ettikten sonra fişi prizden çekiniz. Su giriş musluğunu kapatınız. Su giriş ve boşaltma hortumlarını çıkarınız. Makinenizin yerinden oynamasını önleyen diğer bağlantılar varsa sökünüz. Hortumların bir yere takılmamasına dikkat ederek makinenizi dışarı doğru çekiniz. Taşıma sırasında, bulaşık makinesinin kontrol birimine su kaçmasını ve bu nedenle doğabilecek arızaları önlemek için, ya dik tutunuz ya da arka üstü yatırmınız.



**Bulaşık makinesi içine konulmaması gereken maddeler**  
Sigara külü, mum, boya vb. gibi maddelerin bulaşmış olduğu parçalar bulaşık makinesine zarar verebileceği için kesinlikle makineye konulmamalıdır.

## 9. Bölüm / Servis çağırmadan önce yapılması gerekenler



Fiş prize doğru takılmış mı?



Bulaşık makinenizin bağlandığı prizden sigortası ya da ana sigorta atmış mı?



Su giriş musluğu açılmış mı, su geliyor mu?



Makinenizin açma-kapatma tuşuna basılmış mı?



Makinenizin kapağı iyice kapatılmış mı?



Süzgeçlerde tıkanıklık var mı?



Yumuşatma tuzu, deterjan ve parlatıcı gerektiği şekilde konulmuş mu?